

BET.	ÄNDRINGEN ÄYSER	SIGN.	DATUM
------	-----------------	-------	-------

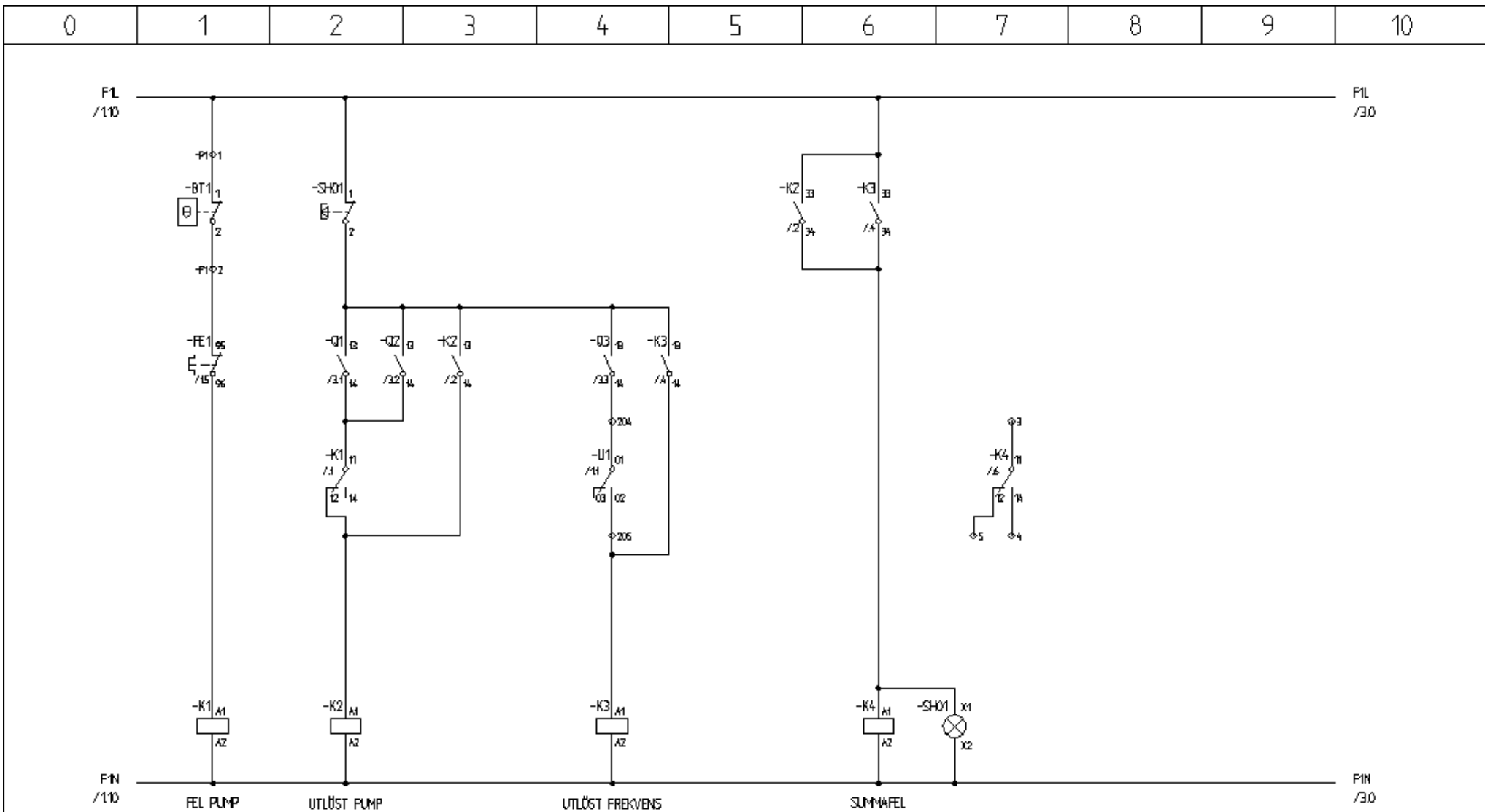

WILD SVERIGE AB  
 BOX 3024 350 33 VÄXJÖ 0470-727 600  
 PCV1 STANDARD  
 1623-10WG

ARBETSNUMMER	RITNINGNUMMER	
PCV1	1623	
HANDLAGGES AV	RITAD AV	BLAD
JM	JM	1
DATUM	REV.	FORTSL.BL
00-03-13	X	2



				WILLO SVERIGE AB BOX 3024 350 33 VÄXJÖ 0470-727 600 PCV1 STANDARD 1623-210WG		ARBETSNUMMER PCV1		RITNINGNUMMER 1623	
BET.		ÄNDRINGEN AVSER		SIGNL.		DATUM		HANDLAGGES AV JM	
						DATUM 00-03-23		RITAD AV JM	
								BLAD 2	
								FORTS.BL 3	

0	1	2	3	4	5	6	7	8	9	10
---	---	---	---	---	---	---	---	---	---	----

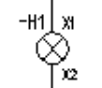
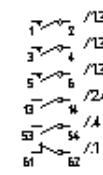
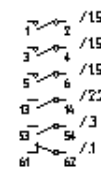
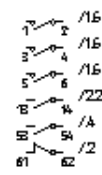
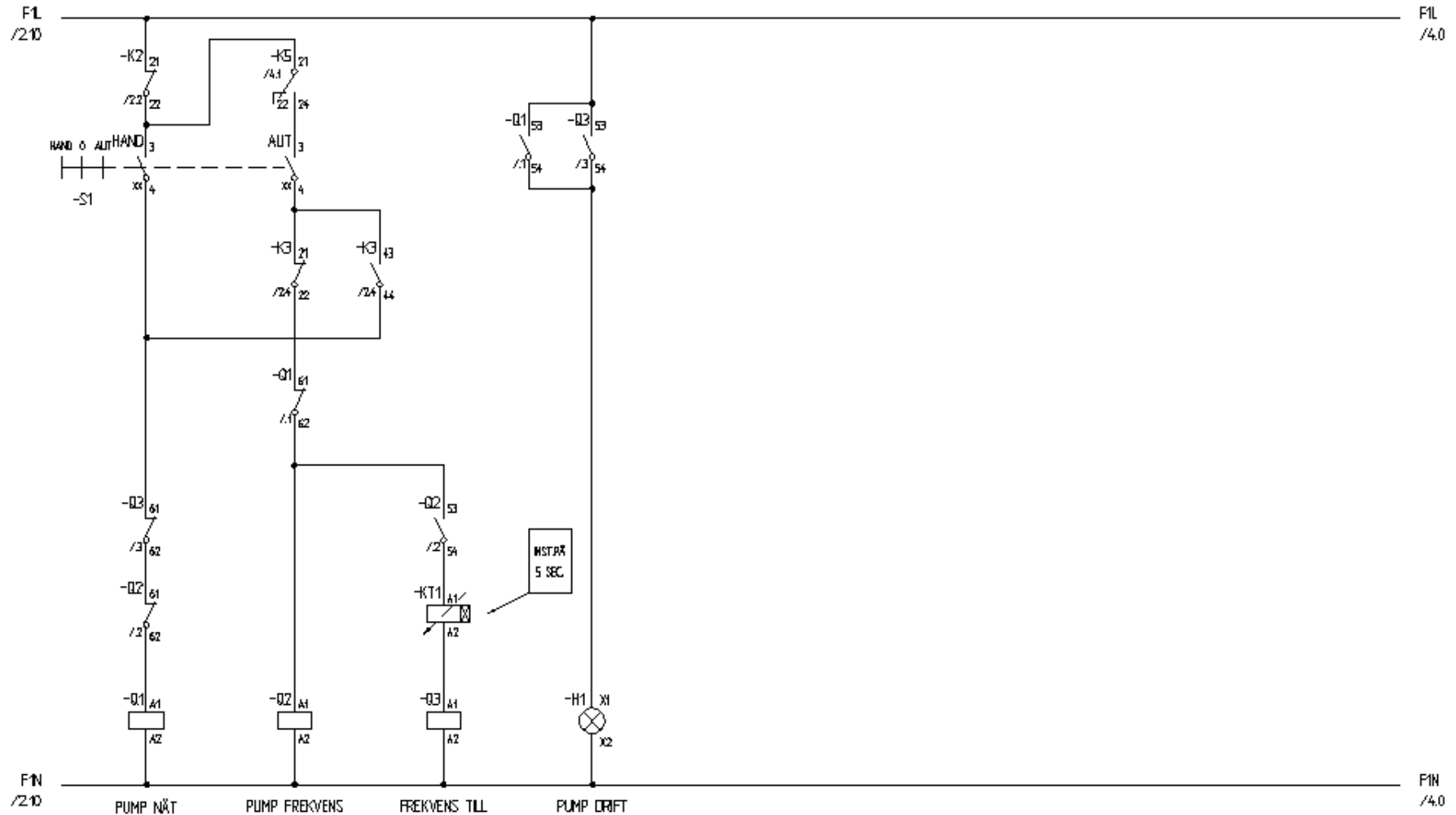

WILO SVERIGE AB  
 BOX 3024 350 33 VÄXJÖ 0470-727 600  
 PCV1 STANDARD  
 1623-3.DWG

ARBETSNUMMER PCV1		RITNINGNUMMER 1623	
HANDLAGGES AV JM		RITAD AV JM	BLAD 3
DATUM 00-03-13		REV. X	FORTS.BL 4

BET.	ÄNDRINGEN AVSER	SIGNL	DATUM
------	-----------------	-------	-------

0	1	2	3	4	5	6	7	8	9	10
---	---	---	---	---	---	---	---	---	---	----



BET.	ÄNDRINGEN AVSER	SIGN.	DATUM
------	-----------------	-------	-------



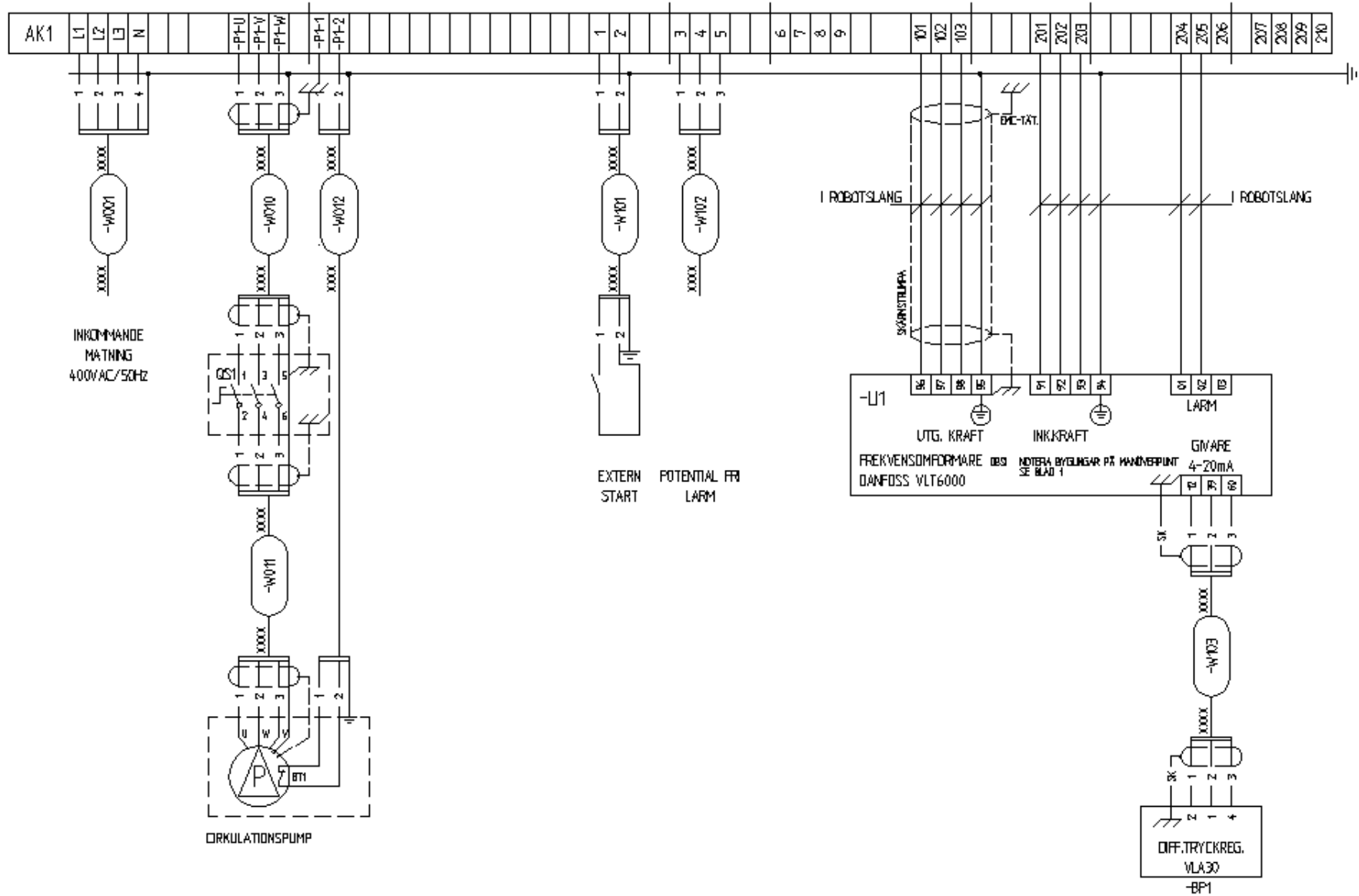

WILO SVERIGE AB  
 BOX 3024 350 33 VÄXJÖ 0470-727 600  
 PCV1 STANDARD  
 1623-4DWG

ARBETSNUMMER PCV1	RITNINGSNUMMER 1623	
HANDLAGGES AV JM	RITAD AV JM	BLAD 4
DATUM 00-03-13	REV. X	FORTS.BL 5



BET.	ÄNDRINGEN AVSER	SIGN.	DATUM
------	-----------------	-------	-------

		WIL0 SVERIGE AB BOX 3024 350 33 VÄXJÖ 0470-727 600 PCV1 STANDARD 1623-5.DWG		ARBETSNUMMER PCV1	RITNINGSNUMMER 1623
		SYDSVENSKA ELANLÄGGNINGAR BLOMSTERMÅLA 0499-27300		HANDLAGGES AV JM	RITAD AV JM
		1623-5.DWG		DATUM 00-03-13	FORTS.BL 6

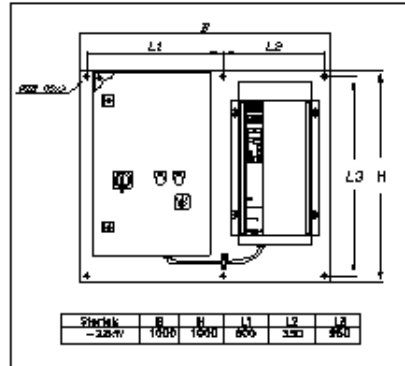
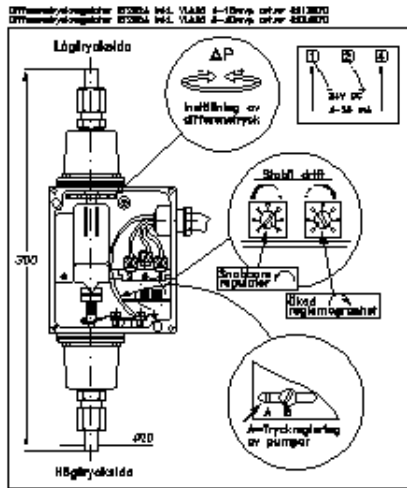

**Wilo Scandinavia PCV1:**

Automatiskåpet är sammanbyggt med frekvensomformare och elektriskt ihopkopplat. (Endast nätanslutning, inkoppling av motorer och glvare behöver göras på plats)  
 Frekvensomformaren är förprogrammerad med avseende till pump och reglerfunktion.  
 Fabriksinställda värden framgår av medföljande teknisk beskrivning.  
 Inbyggt i automatiskåpet finns automatsäkringar, automatik för ankoppling vid fel samt potentialfria larmkontakter.  
 På skåpets framsida finns väljare för drifttyp via frekvensomformare eller direktdrift med fullvarv (Hand-O-AUT), huvudbrytare och signalampor för drift/summatel.

**Funktion standard PCV1:**

Önskat differenstryck ställs in på differenstrycksregulatorn, denna känner av differenstrycket, och ger signal öka eller minska till frekvensomformaren som reglerar varvtalet på pumpmotorn till rätt differenstryck innehålls.

**Larm:**

- Ölvan i pump med självhållningsrelä
- Ölöst motorskydd för pump
- Ölöst frekvensomformare

Skärmd kabel skall användas till pumpar och glvare

Max 350 ohm totalt till och från glvare

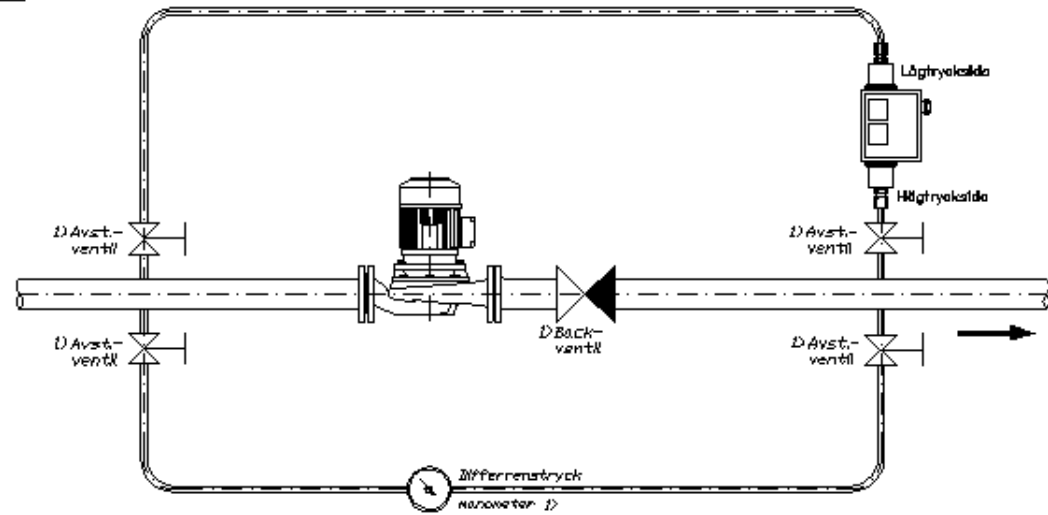

1) Ingår ej i leverans

BET.	ÄNDRINGEN AVSER	SIGN.	DATUM
------	-----------------	-------	-------



WIL0 SVERIGE AB  
 BOX 3024 350 33 VÄXJÖ 0470-727 600  
 PCV1 STANDARD  
 1623-6.0WG

ARBETSNUMMER PCV1	RITNINGSNUMMER 1623	
HANDLAGGES AV JM	RITAD AV JM	BLAD 6
DATUM 00-03-13	REV. X	FORTS.BL 7

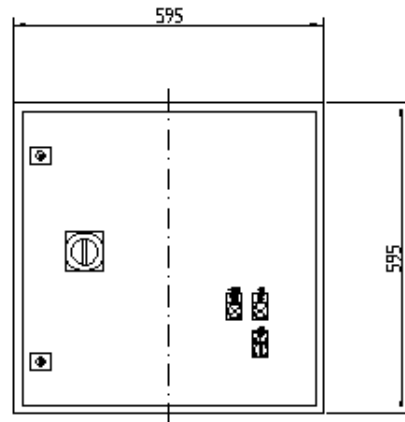

AE1060

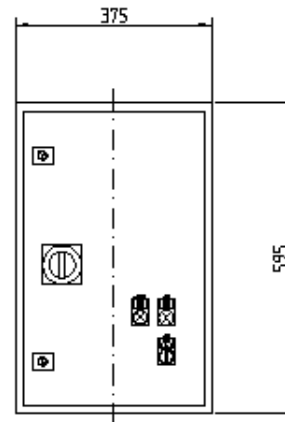
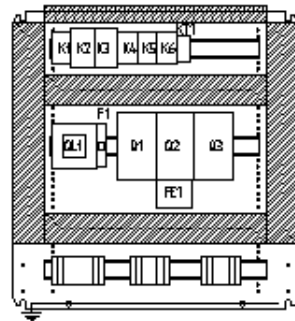

AE1038

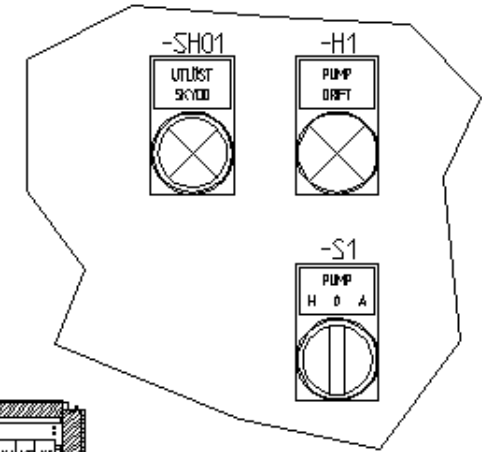
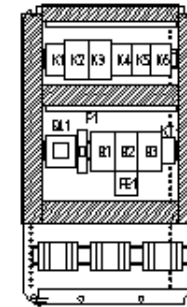

Artikelnummer	Storlek	Riktning	Koppling	Max. försök. A	Ink. plikt mm2	Huvudbrytare	Kraftkabler mm2	Kontaktor LCI-***#*#*#7	Motorkablar mm2	Motorskydd LR2-***#	Motorplikt mm2
6238950	1,1	1139	AE1038	10	4	VBD1	1,5	D0910	1,5	D1308 (2,5-4A)	4
6238960	2,2	1139	AE1038	16	4	VBD1	1,5	D0910	1,5	D1310 (4-6A)	4
6238970	3	1139	AE1038	16	4	VBD1	1,5	D0910	1,5	D1312 (5,5-8A)	4
	4	1139	AE1038	25	6	VBD1	2,5	D0910	2,5	D1314 (7-10A)	4
6238980	5,5	1139	AE1038	25	6	VBD1	2,5	D1210	2,5	D1316 (9-13A)	4
6238990	7,5	1139	AE1038	35	10	VBD1	4	D1810	4	D1321 (12-18A)	6
6239000	11	1139	AE1038	35	10	VBD2	6	D2510	6	D1322 (17-25A)	6
6239010	15	1139	AE1038	50	16	VBD2	10	D3210	10	D2353 (23-32A)	16
6239020	18,5	1139	AE1060	63	25	VBD3	16	D4011	16	D3355 (30-40A)	16
6239030	22	1139	AE1060	63	25	VBD3	16	D5011	16	D3357 (37-50A)	16

OBS! Kontrollera motorskydd mot pumpens märkström.



WILO SVERIGE AB  
 BOX 3024 350 33 VÄXJÖ 0470-727 600  
 PTM STANDARD  
 1620-7.DWG

ARBETSNUMMER PTV1	RITNINGSNUMMER 1620	
HANDLÄGGES AV JM	RITAD AV JM	BLAD 7
DATUM 00-03-12	REV. X	FORTS.BL 8

BET.	ÄNDRINGEN AVSER	SIGN.	DATUM
------	-----------------	-------	-------

APPARATLISTA				COMPONENT LIST			
BETECKNING REFERENCE	ANTAL QTY	BENÄMNING SUBJEKT	TYP TYPE	DATA DATA	FABRIKAT MAKE	NDT NOTE	ANM/TEXT REM/TEXT
AK1	1	KAPSLING	AE10xx	380*600*210mm	RITTAL	Blad 7	
-QL1	1	HUVUDBRYTARE	VBxx	11kW/35A	SCHNEIDER	Blad 7	
-F1	1	AUTOMATSÄKRING	24308	C60N 4A	SCHNEIDER		
-Q1	1	KONTAKTOR	LC1-Dxx10M7	xxkW/230VAC	SCHNEIDER	Blad 7	
	1	HJÄLPBLOCK	LA1-DN11	1S/1Ø	SCHNEIDER		
-Q2	1	KONTAKTOR	LC1-Dxx10M7	xxkW/230VAC	SCHNEIDER	Blad 7	
	1	HJÄLPBLOCK	LA1-DN11	1S/1Ø	SCHNEIDER		
-Q3	1	KONTAKTOR	LC1-Dxx10M7	xxkW/230VAC	SCHNEIDER	Blad 7	
	1	HJÄLPBLOCK	LA1-DN11	1S/1Ø	SCHNEIDER		
-FE1	1	ÖVERSTRÖMSRELÄ	LR2-D13xx	xxA	SCHNEIDER	Blad 7	
-U1	1	FREKVENSDOMFORMARE	35xx HVAC		DANFOSS		LEV. AV WILD
-BP1	1	DIFFERANSTRYCKTRANSMITTER	621 xx xx	xxmVP	DANFOSS		LEV. AV WILD
-KT1	1	TIDRELÄ TILLSLAGSFÖRDRÖJT	EASSM2310S	10sec	CARLO GAVAZZI		
-K1	1	HJÄLPRELÄ	RUN-31A21P7	11-POL 230VAC	SCHNEIDER		
	1	SOCKEL	RUZ-7A	11-POL	SCHNEIDER		
-K2	1	HJÄLPRELÄ	CA2-DN31M7	3S/1Ø 23VAC	SCHNEIDER		
-K3	1	HJÄLPRELÄ	CA2-DN31M7	3S/1Ø 23VAC	SCHNEIDER		
-K4	1	HJÄLPRELÄ	RUN-31A21P7	11-POL 230VAC	SCHNEIDER		
	1	SOCKEL	RUZ-7A	11-POL	SCHNEIDER		
-K5	1	HJÄLPRELÄ	RUN-31A21P7	11-POL 230VAC	SCHNEIDER		
	1	SOCKEL	RUZ-7A	11-POL	SCHNEIDER		

BET.		ÄNDRINGEN AVSER		SIGN.	DATUM	 		WIL0 SVERIGE AB BOX 3024 350 33 VÄXJÖ 0470-727 600 PCV1 STANDARD 1623-8.DWG		ARBETSNUMMER PCV1		RITNINGSNUMMER 1623	
						HANDLÄGGES AV JM		RITAD AV JM		BLAD 8			
						DATUM 00-03-13		REV. X		FORTS.BL 9			



## Tillverkardeklaration Manufacturers declaration of conformity

Tillverkarens försäkran om produktens överensstämmelse med kraven i  
*The manufacturers declaration of conformity with the requirements in*

- Lågspänningsdirektivet (LVD) 73/23/EEG jämte tillägg 93/68/EEG
- *Low voltage Directive (LVD)*
- EMC-Direktivet 89/336/EEG jämte tillägg 97/31/EEG och 93/68/EEG
- *Electromagnetic Compatibility (EMC)-directive*

Tillverkare:  
*Manufacturer:* **Sydsvenska Elanläggningar SSE AB**  
**Box 53**  
**Elvägen 1**  
**S-384 21 Blomstermåla**  
**Automatikskåp för pumpstyrning.**

Materielslag:  
*Type of equipment:* **Automatikskåp för pumpstyrning.**

Ritning:  
*Drawing:* **1600-1700 (Ritningar av SSE AB)**

Typbeteckning/modell:  
*Type. Designation/model:* **PB\*, PLS1, E1, D1, PTV\*, PCV\* & LBS1**

EG-direktiv som tillämpas på produkten:  
*EC-directive applied to the product:*

### **(LVD) Lågspänningsdirektivet / Low Voltage Directive** **(EMC) EMC-direktivet / EMC-directive**

Harmoniserade europastandarder som tillämpas:  
*Harmonized European standards which have been applied:*

#### **SS-EN 60 204-1 fastställd 1993-11-30**

Materialen överensstämmer endast delvis med SS-EN 60 204-1, angiven harmoniserade standard men uppfyller god säkerhetsteknisk praxis inom EES.

*The equipment conforms only partially with SS-EN 60 204-1, stated harmonised standard but complies with good engineering practice in safety matters in force within the EEA.*

Andra standarder eller tekniska normer som tillämpats:  
*Other standards or technical specifications which have been applied:*

#### **ELSÄK-FS 1999:5**

Tillverkningsprocessen säkerställer att materialen överensstämmer helt med det tekniska underlaget.  
*The manufacturing process ensure the compliance of the equipment with the technical file.*

Datum  
*Date*

20080211

Underskrift  
*Signature*

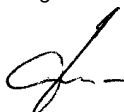

Befattning  
*Position*

VP

sse.doc